



Motion Sensor Light Control

Model: 5942

Dated receipt required for warranty replacement.

FEATURES

- Bright, energy saving LED light
- DualBrite technology
- DualZone technology
- Automatically comes on when motion is detected.

UNPACKING

Be sure to remove all contents from packaging and verify all items are present before assembling this light fixture. This package includes the following items:

- Security Light
- Owner's Manual
- Mounting Hardware

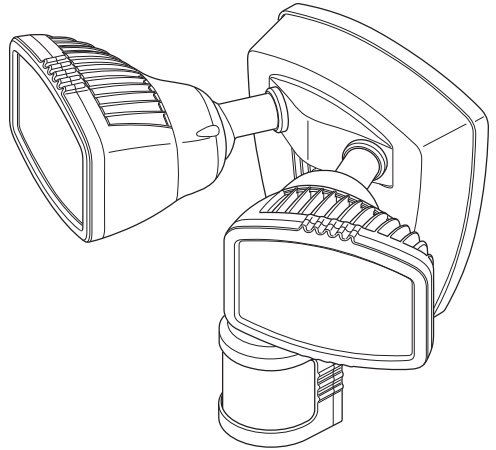

HARDWARE INCLUDED

Note: Six mounting bracket screws are included. The installation will only require two. Discard the unused mounting bracket screws after installation.



Plastic plug



#6 Mounting Bracket
Screw (x2)



#8 Mounting Bracket
Screw (x2)



#10 Mounting Bracket
Screw (x2)

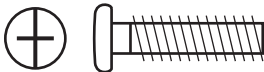

Mounting Bolt

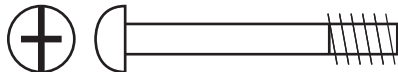

Mounting Bolt (Pre-Installed in Light Fixture)

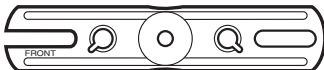

Mounting Bracket

IMPORTANT SAFETY AND INSTALLATION INFORMATION

Before installing security light, read all instructions carefully and keep owner's manual for future reference.

- **WARNING:** To prevent electric shock, ensure that the power is disconnected before installation.
- **WARNING:** Risk of fire. Keep the lamp heads at least 2 in. from combustible materials.
- **WARNING:** Shock hazard. For eave mounting, the center of the junction box must be located at least 4 1/2" (11.5 cm) from the outside edge of the eave.
- **CAUTION:** To avoid water damage and the risk of electrical shock, the motion sensor controls must be facing the ground when the installation is complete.
- **CAUTION:** Keep the lamp heads 30° below horizontal to avoid water damage and electrical shock.
- **CAUTION:** Burn hazard. Allow the light fixture to cool before touching.
- **NOTICE:** Do not connect this light fixture to a dimmer switch or timer.
- This light fixture requires 120-volts AC.
- This light fixture must be properly grounded.
- Some electrical codes require installation by a qualified electrician.
- If you want to use Manual Mode, the light fixture must be wired through a switch.
- This fixture is designed for outdoor installation and should be mounted to a wall or eaves.
- To achieve best results, this fixture should be mounted 8 feet (2.4 meters) above the ground. *Note:* If fixture is mounted higher than 8 ft. (2.4 meters), aiming the sensor down will reduce coverage distance.

The motion sensor on this light fixture detects "motion" by the movement of heat across the coverage area. The motion sensor is more sensitive to the movement of heat moving across the coverage area and less sensitive to the movement of heat directly towards it.

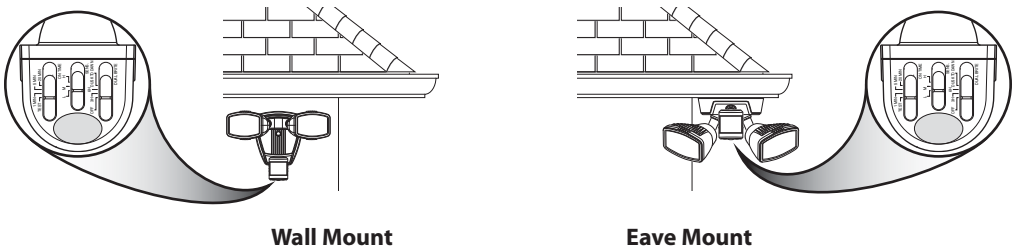
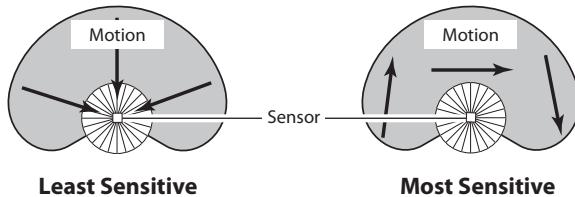

Note: Light fixture and sensor should be mounted as shown above when installed (depending upon type of installation).

INSTALLATION

⚠ WARNING: Turn power off at circuit breaker or fuse. Place tape over circuit breaker switch and verify power is off at the fixture.

This fixture comes with a 1-2-Ëasy Connect™ mounting plate. It is pre-assembled on the fixture for shipping.

1. Unscrew the center mounting bolt connecting the fixture canopy to the 1-2-Ëasy Connect™ and remove the 1-2-Ëasy Connect™ (see Figure 1). The mounting bolt is designed to stay in the light fixture. *Note:* Be sure rubber gasket is on the 1-2-Ëasy Connect™.
2. Install the mounting bracket with the stamped word “FRONT” facing away from the junction box (see Figure 2). Use the mounting bracket screws that best fit the junction box.
3. Route the junction box wires through a hole in the 1-2-Ëasy Connect™ (see Figure 3).
4. Place the 1-2-Ëasy Connect™ against the junction box (see Figure 3).
 - Wall Mounted – The “UP” arrow must point upward
 - Eave Mounted – The “UP” arrow must point toward the building
5. Insert the small mounting bolt through the 1-2-Ëasy Connect™ hole located below the threaded hole. Thread the bolt into the center hole of the mounting bracket (see Figure 3). Tighten bolt securely.

WIRING

Insert the junction box wires into the side of the terminal block and around the ground screw (see Figure 4). Tighten terminal block screws and ground screw to secure wires.

- White to “N (White)”
- Black to “L (Black)”
- Bare or green ground wire to GND (ground) screw.

FINAL ASSEMBLY

1. Double check that all wiring connections are securely connected.
2. Verify the rubber gasket is properly seated around the edge of the 1-2-Ëasy Connect™ (see Figure 5).
3. Align the bottom edge of the light fixture with the bottom edge of the 1-2-Ëasy Connect™. Tilt the light fixture toward the 1-2-Ëasy Connect™ making sure the light fixture is centered on the 1-2-Ëasy Connect™.

IMPORTANT: The two pins on the rear of the light fixture must insert into the terminal block for the light to work.

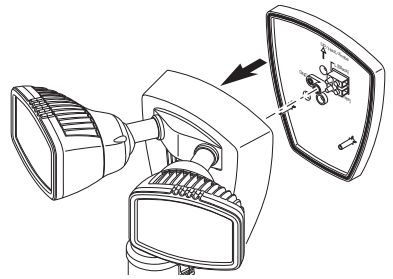

Figure 1

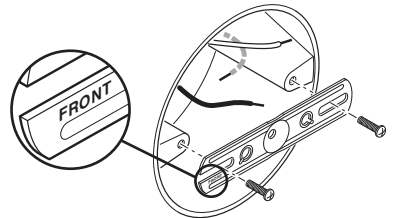

Figure 2

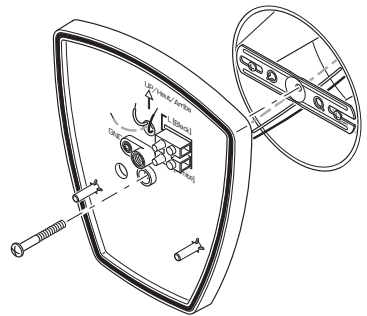

Figure 3

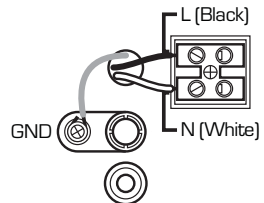

Figure 4

4. Tighten the mounting bolt securely being careful not to overtighten (see Figure 5).

IMPORTANT:

- If wall mounted, make sure the fixture is mounted with the sensor below the lamp heads.
 - If eave mounted, mount the fixture with sensor facing away from the house wall. Rotate the sensor so the controls face the ground.
5. Push the plastic plug firmly into the mounting bolt hole on the light fixture (see Figure 5).
 6. Caulk around 1-2-Easy Connect™ and mounting surface with silicone weather sealant (see Figure 6).

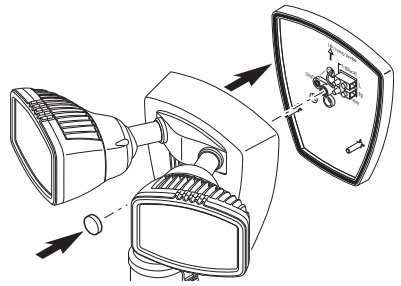

Figure 5

CAUTION: To avoid water damage and risk of electrical shock, motion sensor controls must be facing the ground when installation is complete.

TESTING AND ADJUSTMENTS

1. Turn on the circuit breaker and light switch.
Note: The motion sensor has a 1 minute warm up period before it will detect motion. When first turned on wait 1 minute.
2. Slide the sensitivity (SENS) switch to the “LO” position, the ON-TIME switch to the TEST position, and the DUALBRITE switch to the OFF position (see Figure 7).
3. Walk through the coverage area noting where you are when the lights turn on. Also, the red LED behind the motion sensor lens will flash several times when motion is detected (see Figure 8).
4. If needed, gently grasp the motion sensor and move it from side to side or up and down to adjust the detection zone.
5. If needed, gently grasp the lamp heads and move them from side to side or up and down to adjust the light coverage area.
6. Adjust the sensitivity (SENS) switch as needed (“LO”, “M”, “HI”). Sensitivity set too high may increase false triggering.

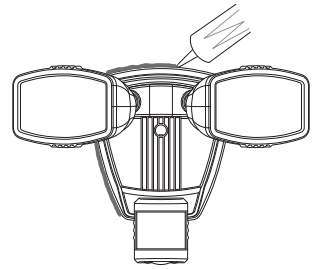

Figure 6

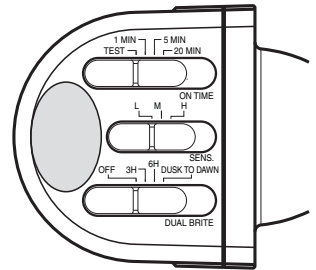

Figure 7

FINAL SETUP

1. Set the amount of ON-TIME you want the lights to stay on after all motion has stopped (1, 5, or 20 minutes).
2. Set the DUALBRITE switch to the amount of time after dusk you want the lights on at low level (Off, 3, 6 Hrs., Dusk-to-Dawn). See *DualBrite Timer* section for more information.

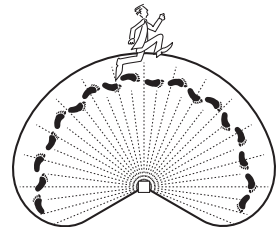

Figure 8

IMPORTANT CONSIDERATIONS

AVOID AIMING THE SENSOR AT:

- Below are examples of objects that might produce heat and may cause the motion sensor to trigger:
 - Pools of Water
 - Air Conditioners
 - Dryer Vents
 - Animals
 - Heating Vents
 - Automobile Traffic

If you suspect that a heat source of this type is triggering the motion sensor, reduce the sensitivity.

- Areas where pets or traffic may trigger the motion sensor.
- Nearby large, light-colored objects reflecting light may trigger the shut-off feature. Do not point other lights at the motion sensor.

SEASONAL CHANGES:

The motion sensor works by sensing temperature changes across its field of view. The closer the surrounding temperature is to a person's body heat, the less sensitive the sensor will appear. The greater the temperature difference, the more sensitive the sensor will appear. The sensitivity (SENS) switch might need to be readjusted as the outside temperature changes for the different seasons. This is a normal part of the light sensor's operation.

DUALBRITE TIMER

DualBrite mode is a selectable feature that turns the light on at a reduced (accent) level at dusk. When motion is detected, the light will increase to full bright for the amount of the ON-TIME setting (1, 5, or 20 minutes) then returns to DualBrite mode. The light will stay on at the reduced light level for the amount of time selected (Off, 3 hr., 6 hr., dusk-to-dawn) and then turn off completely. Once the DualBrite timer runs out, the light will turn ON only when motion is detected. Selecting OFF disables the DualBrite feature, however the motion sensing features will continue to work.

DUALZONE

DualZone increases the motion sensing detection zone by increasing the sensor coverage area. This feature adds additional protection under the light fixture and against the wall of the home or building for "no where to hide" protection.

MANUAL MODE

Manual mode overrides the motion sensor and "ON-TIME" control so the light will operate full bright. This feature only works at night and only for one night at a time. The motion sensor will reset to motion sensing mode at 6 hours or sunrise, whichever comes first. Manual mode can be toggled on and off using a wall switch.

- To turn manual mode on, switch the light off at the wall switch for 1 to 3 seconds and then back on.
- To turn manual mode off, switch the light off at the wall switch for 1 to 3 seconds and then back on.

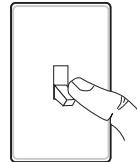

Turn the switch OFF for 1 to 3 seconds

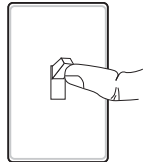

Turn the switch back ON

SPECIFICATIONS

Range	Up to 70 ft. (21 m) [varies with surrounding temperature].
Sensing Angle.....	Up to 240°
Power Requirements.....	120 VAC, 60 Hz
Operating Modes	TEST, MOTION ACTIVATED, and MANUAL MODE
ON-Timer.....	1, 5, 20 minutes
Test Timer.....	8 Seconds
Manual Mode Timer.....	Maximum 6 Hours
Sensitivity (SENS)	“LO”, “M”, “HI”

TROUBLESHOOTING GUIDE

SYMPTOM	POSSIBLE CAUSE	SOLUTION
The light will not come on.	<ol style="list-style-type: none"> 1. Light switch is turned off. 2. Fuse is blown or circuit breaker is turned off. 3. Daylight turn-off (photocell) is in effect. 4. The circuit wiring is incorrect, if this is a new installation. 5. The motion sensor is aimed in the wrong direction. 6. The outside air temperature is close to the same as a person's body heat. 	<ol style="list-style-type: none"> 1. Turn light switch on. 2. Replace fuse or turn circuit breaker on. 3. Recheck after dark. 4. Verify wiring is correct. 5. Re-aim the motion sensor to cover the desired area. 6. Increase the “SENS” setting. See <i>Seasonal Changes</i> on page 5 for more information.
The light comes on during the day.	<ol style="list-style-type: none"> 1. The motion sensor may be installed in a relatively dark location. 2. The “ON-TIME” switch is in the “TEST” position. 	<ol style="list-style-type: none"> 1. The light fixture is operating normally under these circumstances. 2. Set the “ON-TIME” switch to the 1, 5, or 20 minute setting.
The light comes on for no apparent reason.	<ol style="list-style-type: none"> 1. The motion sensor may be sensing small animals or automobile traffic. 2. The “SENS” switch is set too high. 3. The “DUALBRITE” switch is in the 3 hour, 6 hour, or dusk-to-dawn setting. 4. The outside temperature is much warmer or cooler than a person's body heat (summer or winter). 5. The light fixture is wired through a dimmer or timer. 	<ol style="list-style-type: none"> 1. Decrease the “SENS” setting or reposition the motion sensor. 2. Decrease the “SENS” setting. 3. The light fixture is operating normally under these circumstances. 4. Decrease the “SENS” setting. See <i>Seasonal Changes</i> on page 5 for more information. 5. Do not use a dimmer or timer to control the light fixture. Replace the dimmer or timer with a standard on/off wall switch.
The lights turn off too late in Dusk-to-Dawn setting.	The light fixture may be installed in a relatively dark location.	Relocate the light fixture or use the 3 hour or 6 hour setting.

SYMPTOM	POSSIBLE CAUSE	SOLUTION
The lights stay on continuously.	<ol style="list-style-type: none"> 1. The motion sensor may be picking up a heat source like an air vent, dryer vent, or brightly painted, heat-reflective surface. 2. The motion sensor is in manual mode. 3. The light fixture is wired through a dimmer or timer. 4. The light fixture is on the same circuit as a motor, transformer, or fluorescent bulb. 	<ol style="list-style-type: none"> 1. Decrease the “SENS” setting or reposition the motion sensor. 2. Set ON-TIME switch to 1, 5, or 20 minutes. Follow <i>Manual Mode</i> instructions on page 5 to reset. 3. Do not use a dimmer or timer to control the light fixture. Replace the dimmer or timer with a standard on/off wall switch. 4. Install the light fixture on a circuit without motors, transformers, or fluorescent bulbs.
The lights flash on and off.	<ol style="list-style-type: none"> 1. Heat or light from the lamp heads may be turning the motion sensor on and off. 2. Heat is being reflected from other objects and may be turning the motion sensor on and off. 3. The motion sensor is in “TEST” mode and warming up. 	<ol style="list-style-type: none"> 1. Reposition the lamp heads away from the motion sensor. 2. Decrease the “SENS” setting or reposition the motion sensor. 3. While in TEST mode, the light only stays on for 8 seconds. Set ON-TIME switch to 1, 5, or 20 minutes.
The lights flash once then stay off in manual mode.	The motion sensor is detecting light from the lamp heads.	Reposition the lamp heads to keep the area below the motion sensor relatively dark.

TECHNICAL SERVICE

Please call 1-800-858-8501 (English speaking only) for assistance before returning product to store.

If you experience a problem, follow this guide. You may also want to visit our Web site at: www.hzsupport.com. If the problem persists, call* for assistance at 1-800-858-8501 (English speaking only), 8:00 AM to 5:00 PM CST (M-F). You may also write* to:

HeathCo LLC

P.O. Box 90045

Bowling Green, KY 42102-9045

ATTN: Technical Service

* If contacting Technical Service, please have the following information available: Model Number, Date of Purchase, and Place of Purchase.

No Service Parts Available for this Product

Please keep your dated sales receipt, it is required for all warranty requests.

FIVE YEAR LIMITED WARRANTY

This is a "Limited Warranty" which gives you specific legal rights. You may also have other rights which vary from state to state or province to province.

For a period of five years from the date of purchase, any malfunction caused by factory defective parts or workmanship will be corrected at no charge to you.

Not Covered - Repair service, adjustment and calibration due to misuse, abuse or negligence, light bulbs, batteries, and other expendable items are not covered by this warranty. Unauthorized service or modification of the product or of any furnished component will void this warranty in its entirety. This warranty does not include reimbursement for inconvenience, installation, setup time, loss of use, unauthorized service, or return shipping charges.

This warranty covers only HeathCo LLC assembled products and is not extended to other equipment and components that a customer uses in conjunction with our products.

THIS WARRANTY IS EXPRESSLY IN LIEU OF ALL OTHER WARRANTIES, EXPRESS OR IMPLIED, INCLUDING ANY WARRANTY, REPRESENTATION OR CONDITION OF MERCHANT ABILITY OR THAT THE PRODUCTS ARE FIT FOR ANY PARTICULAR PURPOSE OR USE, AND SPECIFICALLY IN LIEU OF ALL SPECIAL, INDIRECT, INCIDENTAL, OR CONSEQUENTIAL DAMAGES.

REPAIR OR REPLACEMENT SHALL BE THE SOLE REMEDY OF THE CUSTOMER AND THERE SHALL BE NO LIABILITY ON THE PART OF HEATHCO LLC FOR ANY SPECIAL, INDIRECT, INCIDENTAL, OR CONSEQUENTIAL DAMAGES, INCLUDING BUT NOT LIMITED TO ANY LOSS OF BUSINESS OR PROFITS, WHETHER OR NOT FORESEEABLE. Some states or provinces do not allow the exclusion or limitation of incidental or consequential damages, so the above limitation or exclusion may not apply to you.

Please keep your dated sales receipt, it is required for all warranty requests.



Control de luz del detector de movimiento

Modelo: 5942

Se necesita el recibo fechado para reemplazo bajo garantía.

CARACTERÍSTICAS

- Luz LED brillante de bajo consumo de energía
- Tecnología DualBrite
- Tecnología DualZone
- Se enciende automáticamente al detectar movimiento.

DESEMPAQUE

Asegúrese de retirar todo el contenido del empaque y verificar que todos los elementos estén incluidos antes de ensamblar este aparato de luz. Este paquete incluye los siguientes elementos:

- Luz de seguridad
- Manual del propietario
- Ferretería de montaje

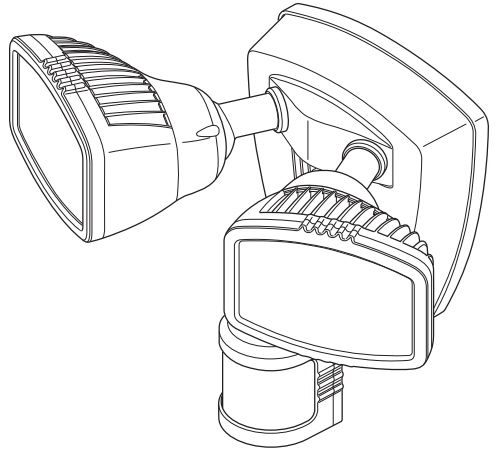

FERRETERÍA INCLUIDA

Nota: Se incluyen seis tornillos para el soporte de montaje. La instalación sólo requiere dos. Deseche los tornillos del soporte de montaje no utilizados luego de la instalación.



Enchufe de plástico



Tornillo n°6 de soporte de montaje (x2)



Tornillo n°8 de soporte de montaje (x2)



Tornillo n°10 de soporte de montaje (x2)

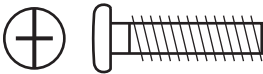

Tornillo de montaje

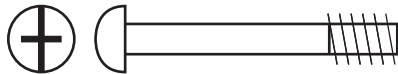

Tornillo de montaje (Preinstalado en el aparato)

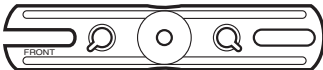

Soporte de montaje

INFORMACIÓN IMPORTANTE DE SEGURIDAD E INSTALACIÓN

Antes de instalar la luz de seguridad, lea todas las instrucciones con cuidado y guarde el manual del propietario para futura referencia.

- **ADVERTENCIA:** Para evitar descargas eléctricas, asegúrese de que la alimentación esté desconectada antes de la instalación.
- **ADVERTENCIA:** Riesgo de incendio. Mantenga las bombillas alejadas al menos 2 pulgadas (51mm) de materiales combustibles.
- **ADVERTENCIA:** Peligro de descarga eléctrica. Para montaje en aleros, el centro de la caja de conexiones debe estar ubicado al menos a 4 1/2 Pulg. (11,5 cm) desde el borde exterior del alero.
- **PRECAUCIÓN:** Para evitar daños por el agua y el riesgo de una descarga eléctrica, los controles del detector de movimiento deben estar de cara al suelo cuando la instalación esté terminada.
- **PRECAUCIÓN:** Mantenga los porta bombillas inclinados a 30° por debajo de la línea horizontal para evitar daños por el agua o una descarga eléctrica.
- **PRECAUCIÓN:** Peligro de quemaduras. Deje que el aparato de luz se enfríe antes de tocarlo.
- **AVISO:** No conecte este aparato de luz a un interruptor reductor de luz ni a un temporizador.
- Este aparato de luz requiere 120 voltios CA.
- Este aparato de luz debe estar correctamente conectado a tierra.
- Algunas normativas eléctricas exigen que la instalación la realice un electricista calificado.
- Si desea utilizar la fase Manual, la lámpara debe estar conectada a través de un interruptor.
- Este aparato está diseñado para una instalación al aire libre y se lo debe montar en una pared o en aleros.
- Para lograr los mejores resultados, este aparato debe montarse a 8 pies (2,4 metros) por encima del suelo. *Nota:* Si el aparato está instalado a más de 8 pies (2,4 m), si se apunta el detector hacia abajo se reducirá la distancia de cobertura.

El detector de movimiento de este aparato de luz detecta "movimiento" debido al movimiento del calor a través del área de cobertura. El detector de movimiento es más sensible a la circulación del calor que se mueve a través del área de cobertura y menos sensible a la circulación del calor que va directamente hacia él.

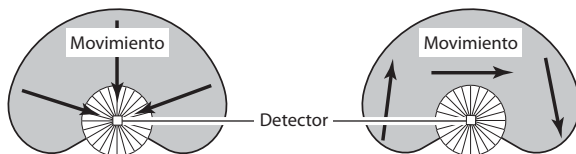

Lo menos sensible

Lo más sensible

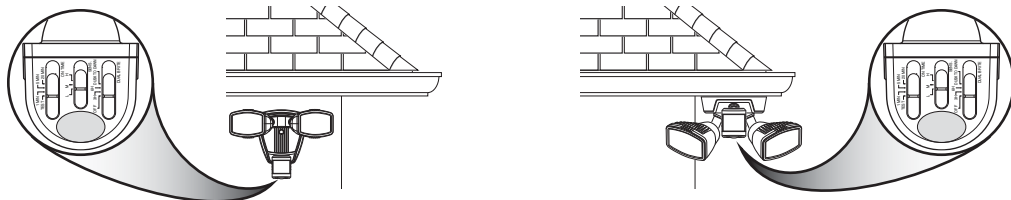

Montaje en pared

Montaje en alero

Nota: La lámpara y el sensor debe montarse como se indica arriba, una vez instalado (según el tipo de instalación).

INSTALACIÓN



ADVERTENCIA: Desconecte la energía en el fusible o cortacircuitos. Coloque cinta encima del interruptor de cortacircuitos y verifique que la energía está apagada en la luminaria.

Este dispositivo viene con una placa de montaje "1-2-Éasy Connect™" (conexión rápida). Está pre-instalado en el aparato para ser enviado.

1. Afloje el tornillo de montaje central que conecta el escudete del aparato al 1-2-Éasy Connect™ y quite el 1-2-Éasy Connect™ (ver Figura 1). El tornillo de montaje está diseñado para permanecer en la lámpara. *Nota:* asegúrese de que la junta de caucho esté sobre el 1-2-Éasy Connect™.
2. Instale el soporte de montaje con la palabra estampada "FRONT" de espaldas a la caja de conexiones (vea la Figura 2). Use los tornillos del soporte de montaje que mejor se adapten a la caja de conexiones.
3. Pase los cables de la caja de conexiones por un agujero en el 1-2-Éasy Connect™ (vea la Figura 3).
4. Coloque el 1-2-Éasy Connect™ contra la caja de conexiones (vea la Figura 3).
 - Montaje en pared - La flecha "UP" debe apuntar hacia arriba.
 - Montaje en alero - La flecha "UP" debe apuntar hacia el edificio.

CABLEADO

Inserte los cables de la caja de conexiones en el lado del bloque de terminales y al rededor del tornillo de tierra (ver la Figura 4). Apriete los tornillos del bloque de terminales y el tornillo de tierra para asegurar los cables.

- Blanco con "N (blanco)"
- Negro con "L (negro)"
- Alambre desnudo o verde con el tornillo GND (tierra)

MONTAJE FINAL

1. Asegúrese de que todas las conexiones de los cables estén bien conectadas.
2. Verifique que la junta de caucho esté correctamente asentada en el borde del 1-2-Éasy Connect™ (vea la Figura 5).
3. Alinee el borde inferior de la lámpara con el borde inferior del 1-2-Éasy Connect™. Incline la lámpara hacia el 1-2-Éasy Connect™ asegurándose de que la lámpara se centre en el 1-2-Éasy Connect™.

IMPORTANTE: Las dos clavijas de la parte posterior de la lámpara se deben insertar en el bloque de terminales para que la luz funcione.



Figura 1



Figura 2

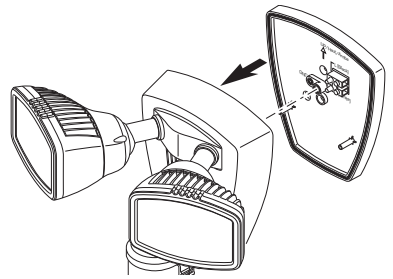

Figura 3

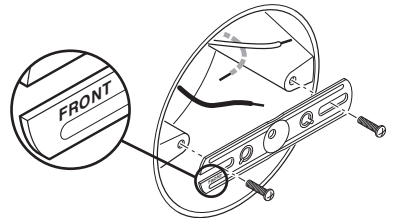

Figura 4

4. Apriete bien el tornillo de montaje teniendo cuidado de no apretarlo demasiado (vea la Figura 5).

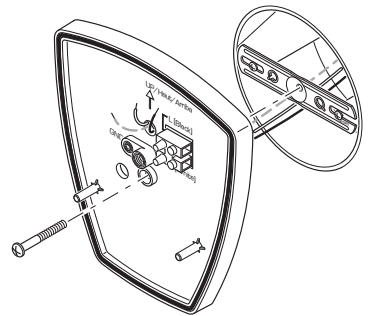
IMPORTANTE:

- Si lo monta en la pared, asegúrese de que el aparato esté montado con el detector debajo de las cabezas de la lámpara.
 - Si lo monta en un alero, monte el aparato con detector de espaldas a la pared de la casa. Gire el detector de manera que los controles miren hacia el suelo.
5. Empuje el tapón de plástico firmemente en el orificio del perno de montaje de la lámpara (vea la Figura 5).
 6. Calafatee alrededor del 1-2-Easy Connect™ y de la superficie de montaje con un sellador de silicona contra la intemperie (vea la Figura 6).

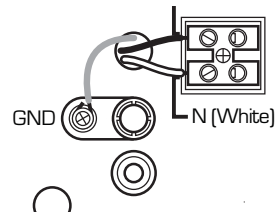

Figura 5

PRUEBAS Y AJUSTES

PRECAUCIÓN: Para evitar daños por el agua y el riesgo de una descarga eléctrica, los controles del detector de movimiento deben estar de cara al suelo cuando la instalación esté terminada.

1. Conecte el disyuntor y el interruptor de la luz.
Nota: El detector de movimiento tiene un período de 1 minuto de calentamiento antes de detectar movimiento. Cuando lo prenda por primera vez espere 1 minuto.
2. Deslice el interruptor de sensibilidad (SENS) a la posición "LO", el interruptor ON-TIME a la posición TEST, y el interruptor DUALBRITE a la posición OFF (vea la Figura 7).
3. Camine por el área de cobertura y note dónde está usted cuando las luces se encienden. Además, la LED roja detrás de la lente del detector de movimiento destellará varias veces cuando se detecta movimiento (vea la Figura 8).
4. Si es necesario, sujete suavemente el detector de movimiento y muévalo de lado a lado o de arriba hacia abajo para ajustar la zona de detección.
5. Si es necesario, sujete suavemente los cabezales de la lámpara (A) y muévalas de lado a lado o de arriba hacia abajo para ajustar el área de cobertura de la luz.
6. Ajuste el interruptor de sensibilidad (SENS), según sea necesario ("LO", "M", "HI"). Una sensibilidad demasiado alta puede aumentar las falsas alarmas.

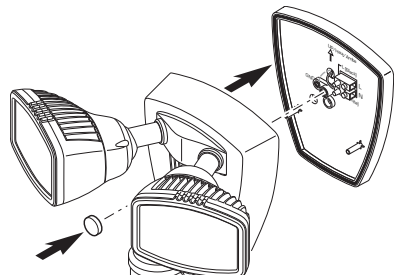

Figura 6



Figura 7

REGULACIÓN FINAL

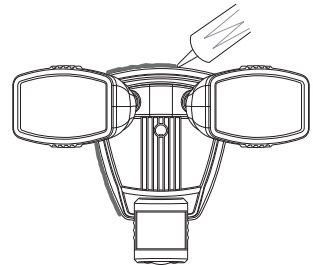
1. Ajuste la cantidad de duración (ON-TIME) que desea que las luces se queden prendidas después de que todo movimiento haya cesado (1, 5 o 20 minutos).

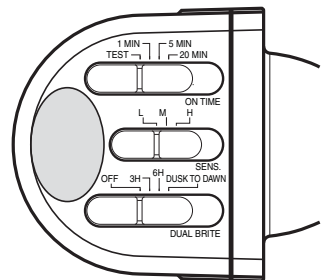

Figura 8

2. Para una iluminación ornamental de baja intensidad, ponga el interruptor de DUALBRITE en la posición de 3, 6, o del Dusk-to-Dawn (atardecer-al-amanecer). Vea la sección *Temporizador DualBrite* para más información.

CONSIDERACIONES IMPORTANTES

EVITE APUNTAR EL DETECTOR A:

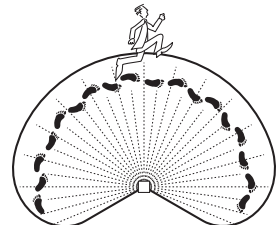
- A continuación hay ejemplos de objetos que pueden producir calor y pueden causar que el detector de movimiento se active:
 - Pozos de agua
 - Acondicionadores de aire
 - Ventosas de la secadora
 - Animales
 - Ventosas de calefacción
 - Tráfico de carros
- Si sospecha que una fuente de calor de este tipo está activando el detector de movimiento, reduzca la sensibilidad.
- Zonas donde animales domésticos o el tráfico puedan activar el detector de movimiento.
- Los objetos grandes cercanos y de colores resplandecientes que reflejan la luz del día pueden hacer que el detector se apague. No apunte otras luces al detector de movimiento.

CAMBIOS DE TEMPORADA:

El detector de movimiento funciona detectando los cambios de temperatura a través de su campo de visión. Cuanto más cerca esté la temperatura ambiente al calor del cuerpo de una persona, el detector aparecerá menos sensible. Cuanto mayor sea la diferencia de temperatura, mayor aparecerá la sensibilidad del detector. Puede ser necesario modificar el interruptor de sensibilidad (SENS) a medida que la temperatura exterior cambia de una estación a la otra. Esta es una parte normal del funcionamiento del detector de luz.

TEMPORIZADOR DUALBRITE

La fase DualBrite es una característica seleccionable que enciende la luz a un nivel reducido (acento) al atardecer. Cuando detecta movimiento, la luz aumenta a todo su resplandor de acuerdo al ajuste de duración (ON-TIME) fijado (1, 5 o 20 minutos) y luego vuelve al modo DualBrite. La luz permanecerá encendida a nivel de luz reducida de acuerdo al tiempo seleccionado (apagado, 3 hr., 6 hr., dusk-to-dawn) y luego se apagará por completo. Una vez que el temporizador DualBrite se agote, la luz se encenderá sólo cuando detecta movimiento. Si selecciona OFF desactiva la función DualBrite, sin embargo, las características de detección de movimiento seguirán funcionando.

DUALZONE

Dualzone aumenta la zona de detección de movimiento aumentando la zona de cobertura del detector. Esta función ofrece una protección adicional debajo de la lámpara y contra la pared de la casa o edificio para una protección de “no hay donde esconderse”.

FASE MANUAL

La fase manual anula el detector de movimiento y el control de duración (“ON-TIME”), de esta forma la lámpara operará con todo su brillo. Esta característica funciona solamente en la noche y solamente una noche a la vez. El detector de movimiento se restablecerá al modo de detección de movimiento después de 6 horas o a la salida del sol, lo que ocurra primero. La fase manual puede también alternar entre encendido y apagado mediante el interruptor de pared.

- Para encender la fase manual, apague la luz con el interruptor de pared entre 1 a 3 segundos y luego vuelva a encenderla.
- Para apagar la fase manual, apague la luz con el interruptor de pared entre 1 a 3 segundos y luego vuelva a encenderla.

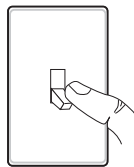

Apague el interruptor entre 1 a 3 segundos

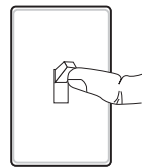

Vuelva a encender el interruptor

ESPECIFICACIONES

Alcance.....	Hasta 21 m (varía con la temperatura circundante).
Angulo de detección.....	Hasta 240°
Requisitos de Energía.....	120 VCA, 60 Hz
Fases de Operación.....	PRUEBA, ACTIVADO POR MOVIMIENTO y FASE MANUAL
Temporizador de duración (del encendido) ..	1, 5 o 20 minutos
Temporizador de prueba.....	8 segundos
Temporizador de fase manual.....	Máximo 6 Horas
Alcance (SENS)	“LO”, “M”, “HI”

GUIA DE INVESTIGACION DE AVERIAS

SÍNTOMA	POSIBLE CAUSA	SOLUCIÓN
La luz no se enciende.	<ol style="list-style-type: none"> 1. El interruptor de la luz está apagado. 2. El fusible está quemado o el disyuntor está desconectado. 3. El apagado de la luz diurna (fotocélula) está vigente. 4. El cableado del circuito es incorrecto, si esta es una instalación nueva. 5. El detector de movimiento está enfocando a la dirección incorrecta. 6. La temperatura del aire exterior está cercana al calor corporal de una persona. 	<ol style="list-style-type: none"> 1. Encienda el interruptor de la luz. 2. Cambie el fusible o conecte el disyuntor. 3. Vuelva a revisar al amanecer. 4. Verifique que el cableado esté correcto. 5. Vuelva a enfocar el detector de movimiento para que cubra el área deseada. 6. Aumente la calibración del alcance (“SENS”). Vea <i>Cambios de Temporada</i> en la página 12 para más información.
La luz se enciende durante el día.	<ol style="list-style-type: none"> 1. El detector de movimiento puede estar instalado en un sitio relativamente oscuro. 2. El interruptor de duración (“ON-TIME”) está en la posición prueba (“TEST”). 	<ol style="list-style-type: none"> 1. El aparato de luz está operando normalmente bajo estas circunstancias. 2. Coloque el interruptor de duración (“ON-TIME”) en la calibración 1, 5 o 20 minutos.
La luz se enciende sin razón aparente.	<ol style="list-style-type: none"> 1. El detector de movimiento puede estar detectando pequeños animales o tráfico automotor. 2. El interruptor “SENS” está fijado demasiado alto. 3. El interruptor “DUALBRITE” está en la calibración 3 horas, 6 horas, o del crepúsculo al amanecer. 4. La temperatura exterior está más caliente o más fría que el calor corporal de una persona (verano o invierno). 5. El aparato de luz está cableado a través de un reductor de luz o de un temporizador. 	<ol style="list-style-type: none"> 1. Reduzca la calibración del alcance (“SENS”) o vuelva a colocar el detector de movimiento. 2. Reduzca la calibración del alcance (“SENS”). 3. El aparato de luz está operando normalmente bajo estas circunstancias. 4. Reduzca la calibración del alcance (“SENS”). Vea <i>Cambios de Temporada</i> en la página 12 para más información. 5. No use un reductor de luz o un temporizador para controlar el aparato de luz. Cambie el reductor de luz o el temporizador por un interruptor de pared estándar de encendido/apagado.
Las luces se apagan demasiado tarde en la calibración crepúsculo-amanecer.	El aparato de luz puede estar instalado en un sitio relativamente oscuro.	Vuelva a ubicar el aparato de luz o utilice la calibración 3 horas o 6 horas.

SÍNTOMA	POSIBLE CAUSA	SOLUCIÓN
Las luces permanecen encendidas constantemente.	<ol style="list-style-type: none"> 1. El detector de movimiento puede estar absorbiendo calor de una fuente de calor como una ventosa de aire, una secadora de aire, o una superficie pintada con colores brillantes y que refleja el calor. 2. El detector de movimiento está en la fase manual. 3. El aparato de luz está cableado a través de un reductor de luz o de un temporizador. 4. El aparato de luz está en el mismo circuito que un motor, transformador o tubo fluorescente. 	<ol style="list-style-type: none"> 1. Reduzca la calibración del alcance ("SENS") o vuelva a colocar el detector de movimiento. 2. Fije el interruptor ON-TIME para 1, 5 o 20 minutos. Siga las instrucciones para la <i>Fase Manual</i> en la página 13 para reiniciar. 3. No use un reductor de luz o un temporizador para controlar el aparato de luz. Cambie el reductor de luz o el temporizador por un interruptor de pared estándar de encendido/apagado. 4. Instale el aparato de luz en un circuito sin motores, transformadores o tubos fluorescentes.
Las luces se encienden y se apagan.	<ol style="list-style-type: none"> 1. El calor o la luz de las bombillas puede estar encendiendo y apagando al detector de movimiento. 2. El calor reflejado desde otro objeto puede estar encendiendo y apagando al detector de movimiento. 3. El detector de movimiento está en la fase "TEST" (PRUEBA) y calentándose. 	<ol style="list-style-type: none"> 1. Vuelva a colocar los cabezales de la lámpara lejos del detector de movimiento. 2. Reduzca la calibración del alcance ("SENS") o vuelva a colocar el detector de movimiento. 3. Mientras está en la fase PRUEBA, la luz sólo queda encendida por 8 segundos. Fije el interruptor ON-TIME para 1, 5 o 20 minutos.
Las luces destellan una vez y luego permanecen apagadas en la fase manual.	El detector de movimiento está detectando luz de los cabezales de la lámpara.	Vuelva a colocar los cabezales de la lámpara para mantener el área por debajo del detector de movimiento relativamente oscura.

SERVICIO TÉCNICO

Favor de llamar al 1-800-858-8501 (sólo para hablar en inglés) para pedir ayuda antes de devolver el producto a la tienda.

Si tiene algún problema, siga esta guía. Usted puede también visitar nuestro sitio Web: www.hzsupport.com. Si el problema continúa, llame al **1-800-858-8501** (sólo para hablar en inglés), de 8:00 AM a 5:00 PM CST (L-V). Usted puede también escribir a:

HeathCo LLC

P.O. Box 90045

Bowling Green, KY 42102-9045

ATTN: Technical Service (Servicio Técnico)

* Si se llama al Servicio Técnico, por favor tener lista la siguiente información: Número de Modelo, Fecha de compra y Lugar de compra.

No hay piezas de servicio disponibles para este producto.

Por favor guarde su recibo de venta fechado; se lo requiere para cualquier solicitud de garantía.

GARANTÍA LIMITADA A 5 AÑOS

Esta es una "Garantía Limitada" que le da a Ud. derechos legales específicos. Usted puede también tener otros derechos que varían de estado a estado o de provincia a provincia.

Por un período de 5 años desde la fecha de compra, cualquier mal funcionamiento ocasionado por partes defectuosas de fábrica o mano de obra será corregido sin cargo para Ud.

No cubierto - Servicio de reparación, ajuste y calibración debido al mal uso, abuso o negligencia, bombillas, baterías, u otras partes fungibles no están cubiertas por esta garantía. Los Servicios no autorizados o modificaciones del producto o de cualquier componente que se provee invalidarán esta garantía en su totalidad. Esta garantía no incluye reembolso por inconveniencia, instalación, tiempo de instalación, pérdida de uso, servicio no autorizado, o costos de transporte de retorno.

Esta garantía cubre solamente los productos ensamblados por HeathCo LLC y no se extiende a otros equipos o componentes que el consumidor usa junto con nuestros productos.

ESTA GARANTÍA ESTÁ EXPRESAMENTE EN LUGAR DE OTRAS GARANTÍAS, EXPRESADAS O SOBREENTENDIDAS, INCLUYENDO CUALQUIER GARANTÍA, REPRESENTACIÓN O CONDICIÓN DE COMERCIABILIDAD O QUE LOS PRODUCTOS SE ADAPTEN PARA CUALQUIER PROPÓSITO O USO EN PARTICULAR, Y ESPECIFICAMENTE EN LUGAR DE TODOS LOS DAÑOS ESPECIALES, INDIRECTOS, INCIDENTALES Y CONSECUENTES.

LA REPARACIÓN O EL REEMPLAZO DEBERÍA SER LA ÚNICA SOLUCIÓN DEL CLIENTE Y NO HABRÁ RESPONSABILIDAD POR PARTE DE HEATHCO LLC POR CUALQUIER DAÑO ESPECIAL, INDIRECTO, INCIDENTAL O CONSECUENTE, INCLUIDOS PERO NO LIMITADOS A CUALQUIER PÉRDIDA DE NEGOCIO O GANANCIAS SEAN O NO PREVISIBLES. Algunos estados o provincias no permiten la exclusión o limitación de daños incidentales o consecuentes, de modo que la limitación o exclusión arriba indicada puede que no se aplique a Ud.

Por favor guarde su recibo de venta fechado; se lo requiere para cualquier solicitud de garantía.



Commande d'éclairage à détecteur de mouvement

Modèle : 5942

Reçu daté nécessaire pour remplacement sous garantie.

CARACTÉRISTIQUES

- Brillant luminaire à DEL éconergétique
- Technologie DualBrite
- Technologie DualZone
- S'allume automatiquement lors de la détection d'un mouvement.

DÉBALLAGE

Retirez tout le contenu de l'emballage et assurez-vous d'avoir en main tous les éléments avant de débiter l'assemblage. L'emballage contient les éléments suivants :

- Éclairage de sécurité
- Guide du propriétaire
- Ferrures de montage

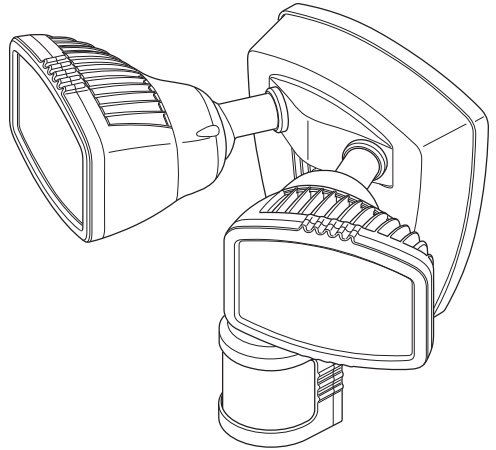

QUINCAILLERIE FOURNIE

Remarque : Les six vis du support de montage sont fournies. L'installation n'en exige que deux. Jeter les vis du support de montage non utilisée une fois l'installation terminée.



Bouchon de plastique



Vis n° 6 du support de montage (x2)



Vis n° 8 du support de montage (x2)



Vis n° 10 du support de montage (x2)

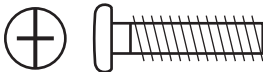

Boulon de montage

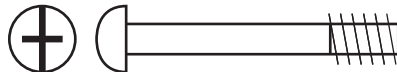

Boulon de montage (Pré-installé dans le luminaire)

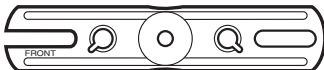

Support de montage

IMPORTANTS RENSEIGNEMENTS DE SÉCURITÉ ET D'INSTALLATION

Avant d'installer ce luminaire de sécurité, lisez avec soin toutes les directives et conservez le guide du propriétaire aux fins de référence.

- **AVERTISSEMENT :** Pour éviter les chocs électriques, assurez-vous que l'alimentation est coupée avant de commencer l'installation.
- **AVERTISSEMENT :** Risque d'incendie. Conservez au moins 2 po (51 mm) entre les lampes et toute matière combustible.
- **AVERTISSEMENT :** Risque de choc électrique Pour l'installation sous l'avant-toit, le centre de la boîte de jonction doit être situé à au moins 4 1/2 po (11,5 cm) du bord extérieur de l'avant-toit.
- **ATTENTION :** Pour éviter les dommages par l'eau et les risques de choc, les commandes du détecteur de mouvement doivent faire face au sol une fois l'installation terminée.
- **ATTENTION :** Conservez les lampes à un angle de 30 ° sous l'horizontale pour éviter les dommages par l'eau et les chocs.
- **ATTENTION :** Danger de brûlure. Laissez refroidir le luminaire avant d'y toucher.
- **AVIS :** Ne raccordez pas ce luminaire à un interrupteur gradateur ni à une minuterie.
- Ce luminaire exige une alimentation de 120 volts c.a.
- Ce luminaire doit être correctement mis à la terre.
- Dans certaines localités, le code de l'électricité exige que l'installation soit confiée à un électricien qualifié.
- Pour utiliser le mode Manuel, le luminaire doit être branché à un interrupteur.
- Ce luminaire est conçu pour une installation extérieure; il devrait être fixé à un mur ou à l'avant-toit.
- Pour des résultats optimums, ce luminaire doit être installé à 8 pieds (2,4 mètres) du sol. *Remarque :* Lorsque le luminaire est installé à une hauteur supérieure à 8 pi (2,4 m), le fait de diriger le détecteur vers le bas réduit la portée de la couverture.

Le détecteur de mouvement de ce luminaire décèle les « mouvement » grâce à un déplacement de chaleur dans la zone de couverture. Le détecteur de mouvement est plus sensible aux déplacements de chaleur à travers la zone de couverture qu'aux déplacements de chaleur directement dans sa direction.

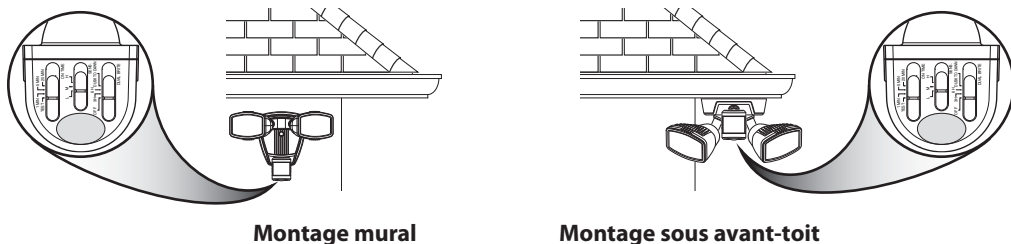
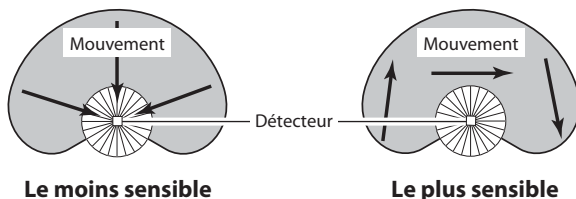

Remarque : Le luminaire et capteur devraient être montés comme montré ci-dessus au cours de l'installation (selon le type d'installation.)

INSTALLATION

MISE EN GARDE : Coupez l'alimentation au disjoncteur ou au fusible. Mettez le ruban gommé sur l'interrupteur du disjoncteur et vérifiez que l'alimentation est coupée au montage.

Ce luminaire comporte une plaque de montage « 1-2-Éasy Connect^{MC} » (à branchement rapide). Cette dernière est fixée au luminaire pour l'expédition.

1. Dévissez le boulon de montage central qui fixe le boîtier du luminaire à la plaque 1-2-Éasy Connect^{MC}, puis retirez la plaque (voir la Figure 1). Le boulon de montage est conçu pour demeurer dans le luminaire. *Remarque :* Assurez-vous que le joint de caoutchouc est placé sur la plaque 1-2-Éasy Connect^{MC}.
2. Installez le support de montage de sorte que le mot « FRONT » soit à l'opposé de la boîte de jonction (voir la Figure 2). Utilisez les vis du support de montage qui conviennent le mieux à la boîte de jonction.
3. Faites passer les fils de la boîte de jonction dans un des trous de la plaque 1-2-Éasy Connect^{MC} (voir la Figure 3).
4. Appuyez la plaque 1-2-Éasy Connect^{MC} contre la boîte de jonction (voir la Figure 3).
 - Montage au mur - La flèche « UP » doit pointer vers le haut
 - Montage sous l'avant-toit - La flèche « UP » doit pointer vers le bâtiment
5. Insérez le petit boulon de montage dans le trou de la plaque 1-2-Éasy Connect^{MC} situé sous le trou fileté. Vissez ce boulon dans le trou central du support de montage (voir la Figure 3). Serrez solidement le boulon.

CÂBLAGE

Insérez les fils de la boîte de jonction dans le côté du bornier et autour de la vis de mise à la terre (voir la Figure 4). Serrez les vis du bornier ainsi que la vis de mise à la terre pour retenir les fils.

- Blanc avec « N (blanc) »
- Noir avec « L (noir) »
- Fil dénudé ou vert avec la vis GND (mise à la terre)

ASSEMBLAGE FINAL

1. Assurez-vous que tous les fils sont solidement branchés.
2. Assurez-vous aussi que le joint de caoutchouc est bien placé dans la rainure autour de la plaque 1-2-Éasy Connect^{MC} (voir la Figure 5).
3. Alignez le rebord inférieur du luminaire avec le rebord inférieur de la plaque 1-2-Éasy Connect^{MC}. Poussez le luminaire vers la plaque 1-2-Éasy Connect^{MC} en vous assurant que le luminaire est bien centré sur la plaque 1-2-Éasy Connect^{MC}.

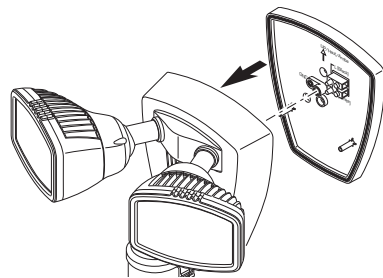

Figure 1

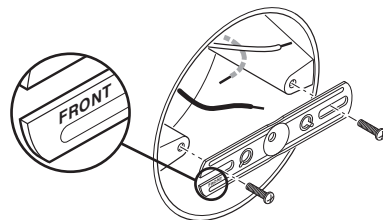

Figure 2

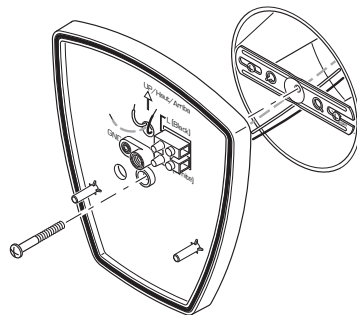

Figure 3

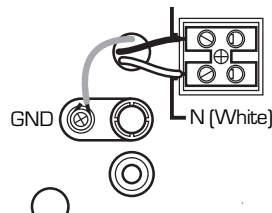

Figure 4

IMPORTANT : Les deux goupilles à l'arrière du luminaire doivent s'insérer dans le bornier pour que l'éclairage fonctionne.

4. Serrez solidement le boulon de montage, en évitant toutefois de trop le serrer (voir la Figure 5).

IMPORTANT :

- Pour une installation au mur, assurez-vous que le capteur est situé sous les projecteurs.
 - Pour une installation sous l'avant-toit, assurez-vous que le capteur est situé à l'opposé du mur du bâtiment. Faites pivoter le capteur de sorte que les commandes soient placées face au sol.
5. Enfoncez fermement le bouchon de plastique dans le trou du boulon de montage du luminaire (voir la Figure 5).
 6. Apposez un scellant d'étanchéité autour de la plaque 1-2-Easy Connect^{MC}, sur la surface de montage (voir la Figure 6).

ESSAIS ET RÉGLAGES

ATTENTION : Pour éviter les dommages par l'eau et les risques de choc, les commandes du détecteur de mouvement doivent faire face au sol une fois l'installation terminée.

1. Ré-enclenchez le disjoncteur puis ouvrez l'interrupteur.
Remarque : Le détecteur de mouvement exige un réchauffement d'une minute avant de détecter les mouvements. La première fois que vous le mettez sous tension, attendez une minute.
2. Placez le commutateur de sensibilité (SENS) en position « LO », le commutateur de fonctionnement (ON-TIME) en position TEST et le commutateur DUALBRITE en position OFF (voir la Figure 7).
3. Déplacez-vous dans la zone de couverture, en remarquant l'endroit où vous trouvez lorsque la lumière s'allume. Le voyant à DEL rouge situé derrière la lentille du détecteur de mouvement clignote à plusieurs reprises lorsqu'un mouvement est détecté (voir la Figure 8).
4. Au besoin, agrippez doucement le détecteur de mouvement, puis déplacez-le de droite à gauche ou du bas vers le haut pour régler la zone de détection.
5. Au besoin, agrippez doucement les projecteurs, puis déplacez-le de droite à gauche ou du bas vers le haut pour régler la zone d'éclairage.
6. Réglez la sensibilité (SENS) à la valeur souhaitée (faible (LO), moyenne (M) ou élevée (HI)). Une sensibilité trop élevée peut augmenter le nombre de déclenchement non souhaité.

RÉGLAGE FINAL

1. Réglez la période de fonctionnement (ON-TIME), pendant laquelle les projecteurs demeureront allumés après que tout

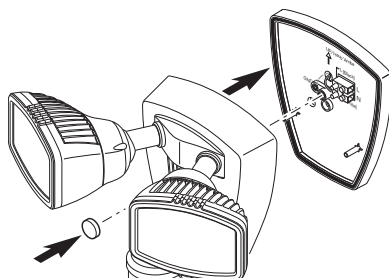

Figure 5

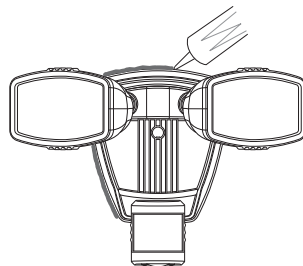

Figure 6

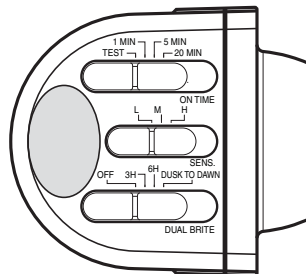

Figure 7

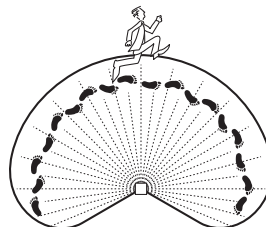

Figure 8

mouvement aura cessé (1, 5 ou 20 minutes).

2. Régler l'interrupteur DUALBRITE au temps d'allumage désiré, à faible intensité, après le crépuscule (3h, 6h, crépuscule-aurore). Consultez la section sur la *Minuterie DualBrite* pour plus de détails.

RENSEIGNEMENTS IMPORTANTS

ÉVITEZ D'ORIENTER LE DÉTECTEUR VERS...

- Voici des exemples d'objets qui pourraient dégager de la chaleur, de sorte que le détecteur se déclenchera :
 - Bassin d'eau
 - Appareil de climatisation
 - Sortie de sècheuse
 - Animaux
 - Sortie de chauffage
 - Circulation automobile

Si vous soupçonnez l'une de ces sources de chaleur d'entraîner le déclenchement du détecteur de mouvement, réduisez la sensibilité.

- Zones où des animaux de compagnie ou de la circulation pourrait déclencher le détecteur de mouvement.
- Sur de grands objets clairs à proximité qui réfléchissent la lumière du jour et risquent de déclencher le dispositif d'arrêt. Évitez de diriger d'autres luminaires vers le détecteur de mouvement.

MODIFICATIONS SAISONNIÈRES :

Le détecteur de mouvement fonctionne en décelant les changements de température dans son champ de vision. Plus la température ambiante se rapproche de celle du corps humain, moins le capteur semblera sensible. Plus la différence de température sera importante, plus le capteur semblera sensible. Il pourrait être nécessaire de modifier le réglage du commutateur de sensibilité (SENS) lorsque la température extérieure change, d'une saison à l'autre. Cela fait partie du fonctionnement normal du capteur du luminaire.

MINUTERIE DUALBRITE

Le mode DualBrite est une fonction réglable du luminaire qui permet d'allumer l'éclairage à intensité réduite à la brunante. Lorsqu'un mouvement est détecté, l'éclairage s'allume à pleine intensité pendant la période de fonctionnement (ON-TIME) fixée (1, 5 ou 20 minutes), avant de repasser en mode DualBrite à intensité réduite. L'éclairage demeure à intensité réduite pendant la période sélectionnée (Fermé, 3 hrs, 6 hrs, Soir au matin/Off, 3 hr., 6 hr., dusk-to-dawn), avant de s'éteindre complètement. Une fois la minuterie DualBrite écoulee, l'éclairage s'allume uniquement lorsqu'un mouvement est détecté. La sélection de l'option OFF désactive la fonction DualBrite, mais le détecteur de mouvement continue de fonctionner.

DUALZONE

La fonction DualZone accroît la zone de détection en augmentant la zone de couverture du capteur. Cette fonction assure une protection supplémentaire sous le luminaire et près du mur de la maison, de sorte qu'il n'y ait « aucun endroit où se cacher ».

MODE MANUEL

Le mode manuel contourne le détecteur de mouvement et la commande « ON-TIME » de sorte que l'éclairage s'allume à pleine intensité. Cette caractéristique fonctionne seulement à nuit, et une seule nuit à la fois. Le détecteur de mouvement repasse en mode détection après six heures ou au moment du lever du soleil, selon la première éventualité. Le mode manuel peut aussi être activé et désactivé au moyen d'un interrupteur mural.

- Pour activer le mode manuel, fermez l'éclairage au moyen de l'interrupteur mural pendant 1 ou 3 secondes, puis rallumez-le.
- Pour désactiver le mode manuel, fermez l'éclairage au moyen de l'interrupteur mural pendant 1 ou 3 secondes, puis rallumez-le.

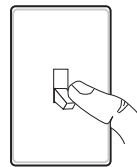

Fermez
l'interrupteur
pendant 1 ou 3
secondes

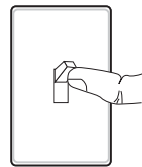

Réactivez
l'interrupteur
mural.

FICHE TECHNIQUE

Portée	Jusqu'à 21 m (70 pi) [Varie selon la température ambiante].
Angle de détection.....	Jusqu'à 240°
Courant requis.....	120 V c.a., 60 Hz
Modes de fonctionnement.....	ESSAI, DÉCL. PAR MOUV et CONTOURNEMENT MANUEL
Minuterie de fonctionnement.....	1, 5 ou 20 minutes
Minuterie d'essai.....	8 secondes
Minuterie du mode manuel.....	Maximum 6 heures
Portée	“LO”, “M”, “HI”

GUIDE DE DÉPANNAGE

SYMPTÔME	CAUSE POSSIBLE	SOLUTION
L'éclairage ne s'allume pas.	<ol style="list-style-type: none"> 1. L'interrupteur est hors tension. 2. Le fusible est grillé ou le disjoncteur est déclenché. 3. La photocellule est en fonction. 4. Le câblage du circuit est incorrect, s'il s'agit d'une nouvelle installation. 5. Le détecteur de mouvement est orienté dans la mauvaise direction. 6. La température de l'air extérieur est proche de la température corporelle d'une personne. 	<ol style="list-style-type: none"> 1. Placez l'interrupteur en position ON. 2. Remplacez le fusible ou enclenchez le disjoncteur. 3. Vérifiez de nouveau une fois la nuit tombée. 4. Vérifiez le câblage. 5. Réorientez le détecteur afin de couvrir la zone souhaitée. 6. Augmentez le réglage du « SENS ». Voir la section <i>Modifications Saisonnières</i> à la page 21 pour plus de détails.
La lumière s'allume pendant la journée.	<ol style="list-style-type: none"> 1. Le détecteur de mouvement est installé dans un endroit relativement sombre. 2. Le commutateur « ON-TIME » est en position « TEST ». 	<ol style="list-style-type: none"> 1. Le luminaire fonctionne normalement dans ces circonstances. 2. Placez le commutateur « ON-TIME » en position 1, 5 ou 20 minutes.
La lumière s'allume sans raison apparente.	<ol style="list-style-type: none"> 1. Le capteur détecte de petits animaux ou la circulation automobile. 2. Le commutateur « SENS » est réglé à une sensibilité trop élevée. 3. Le commutateur « DUALBRITE » est en position 3, 6 ou DUSK TO DAWN. 4. La température extérieure est de loin supérieure ou inférieure à la température corporelle d'une personne (été ou hiver). 5. Le luminaire est branché à un gradateur ou à une minuterie. 	<ol style="list-style-type: none"> 1. Abaissez la sensibilité du SENS ou réorientez le détecteur de mouvement. 2. Réduisez la sensibilité du cadran « SENS ». 3. Le luminaire fonctionne normalement dans ces circonstances. 4. Réduisez la sensibilité du cadran « SENS ». Voir la section <i>Modifications Saisonnières</i> à la page 21 pour plus de détails. 5. N'utilisez pas de gradateur ni de minuterie pour commander l'éclairage. Remplacez le gradateur ou la minuterie par un interrupteur mural standard.
L'éclairage s'éteint trop tard lorsqu'il est réglé à DUSK TO DAWN.	Le luminaire est installé dans un endroit relativement sombre.	Déplacez le luminaire ou utilisez le réglage 3 heures ou 6 heures.

SYMPTÔME	CAUSE POSSIBLE	SOLUTION
L'éclairage demeure continuellement allumé.	<ol style="list-style-type: none"> 1. Le détecteur de mouvement capte une source de chaleur : évent, sortie de sècheuse ou surface brillante réfléchissant la chaleur. 2. Le détecteur de mouvement est en mode manuel. 3. Le luminaire est branché à un gradateur ou à une minuterie. 4. Le luminaire est branché au même circuit qu'un moteur, un transformateur ou un fluorescent. 	<ol style="list-style-type: none"> 1. Abaissez la sensibilité du SENS ou réorientez le détecteur de mouvement. 2. Réglez le commutateur ON-TIME à 1, 5 ou 20 minutes. Suivez les directives du <i>mode Manuel</i> à la page 21 pour le réactiver. 3. N'utilisez pas de gradateur ni de minuterie pour commander l'éclairage. Remplacez le gradateur ou la minuterie par un interrupteur mural standard. 4. Branchez le luminaire à un circuit ne comportant pas de moteur, de transformateur ni de fluorescent.
Les lumières clignotent.	<ol style="list-style-type: none"> 1. La chaleur ou la lumière des lampes activent et désactivent continuellement le détecteur de mouvement. 2. La chaleur est réfléchiée par des objets de sorte qu'elle active et désactive le détecteur de mouvement. 3. Le détecteur de mouvement est en mode « TEST » et se réchauffe. 	<ol style="list-style-type: none"> 1. Éloignez la lampe du détecteur de mouvement. 2. Abaissez la sensibilité du SENS ou réorientez le détecteur de mouvement. 3. En mode TEST, l'éclairage demeure allumé seulement pendant 8 secondes. Réglez le commutateur ON-TIME à 1, 5 ou 20 minutes.
En mode manuel, les lumières clignotent une fois, puis demeurent éteintes.	Le détecteur de mouvement capte la lumière de la lampe.	Repositionnez la lampe de sorte que la zone sous le détecteur de mouvement soit relativement sombre.

SERVICE TECHNIQUE

Veillez faire le 1 800 858-8501 (service en anglais seulement) pour obtenir de l'aide avant de retourner l'article au magasin.

En cas de problème, suivez ce guide. Vous pouvez aussi visiter notre site Web à www.hzsupport.com. Si le problème persiste, composez* le **1 800 858-8501** (service en anglais seulement), entre 8 h 00 et 17 h 00, HNC, du lundi au vendredi.

Vous pouvez aussi écrire au :

HeathCo LLC

P.O. Box 90045

Bowling Green, KY 42102-9045

ATTN: Technical Service (Service technique)

* Lors d'un appel au service technique, veuillez avoir les renseignements suivants à portée de main : numéro du modèle, date d'achat et endroit de l'achat.

Aucune pièce de rechange n'est disponible pour ce produit.

Veillez conserver le reçu portant la date d'achat; vous en aurez besoin pour toutes vos demandes liées à la garantie.

GARANTIE LIMITÉE DE 5 ANS

Il s'agit d'une « Garantie limitée » qui vous confère des droits juridiques spécifiques. Vous pouvez également jouir d'autres droits, variables d'une province à l'autre.

Pendant une période de 5 ans à compter de la date d'achat, toute anomalie de fonctionnement imputable à un vice de matériau ou de main-d'œuvre sera corrigée gratuitement.

Exclusions de la garantie - Réparations, réglage et calibrage dus à une mauvaise utilisation, un mauvais traitement ou à la négligence. Les ampoules, les piles et des autres articles non durables ne sont pas couverts par cette garantie. Le service non autorisé ou la modification du produit ou d'un ou l'autre de ses composants fournis invalidera totalement la présente garantie. Cette garantie n'inclut pas le remboursement pour le dérangement, l'installation, le réglage, la perte d'utilisation, le service non autorisé ou les frais d'expédition pour le renvoi de la marchandise.

La garantie ne couvre que les produits assemblés HeathCo LLC et ne s'étend pas aux autres équipements et composants que le client pourrait utiliser conjointement avec nos produits.

CETTE GARANTIE TIEN EXPRESSÉMENT LIEU DE TOUTES AUTRES GARANTIES, EXPLICITES OU IMPLICITES, Y COMPRIS DE TOUTE GARANTIE DE REPRÉSENTATION OU DE CONDITION DE CONVENANCE À LA COMMERCIALISATION OU À L'EFFET QUE LES PRODUITS CONVIENNENT À UN BUT OU À UNE UTILISATION PARTICULIÈRE, ET SPÉCIFIQUEMENT DE TOUS DOMMAGES SPÉCIAUX, DIRECTS, INDIRECTS OU SECONDAIRES.

LE REMPLACEMENT OU LA RÉPARATION CONSTITUENT LE SEUL RECOURS DU CLIENT ET HEATHCO LLC NE POURRA ÊTRE TENUE RESPONSABLE DE TOUS DOMMAGES SPÉCIAUX, DIRECTS, INDIRECTS OU SECONDAIRES, Y COMPRIS, SANS S'Y LIMITER, LES PERTES COMMERCIALES ET PERTES DE PROFIT, QU'ELLES SOIENT PRÉVISIBLES OU NON. Certaines provinces n'autorisent pas l'exclusion ou la limitation des dommages indirects ou secondaires, et la limitation ou l'exclusion ci-dessus pourrait ne pas s'appliquer à vous.

Veillez conserver le reçu portant la date d'achat; vous en aurez besoin pour toutes vos demandes liées à la garantie.